



Weite Türöffnungen
für optimale Nutzung

Schwebetürenschränke - Synchron öffnende Mitteltüren

Türen: Dekor, Glas, Spiegel

Griffleisten: chromfarben

Breiten: 3

Höhen: 2

Auf unserer Homepage können Sie sich die Montage und Funktionsweise des Synchronbeschlages als Video anschauen. Informationen unter: www.rauchmoebel.de



Egal in welcher Situation - profitieren Sie von weiten Türöffnungen Ihres SALIGO-Schranks. Alle Korpuselemente im (Zu-)Griff Dank einer durchdachten Laufgeometrie der Schwebetüren.

Passende Extras finden Sie nach den Schränken.



Front/Korpus:



Dekor-Druck
Eiche Artisan



alpinweiß



seidengrau



graphit

Front:



Glas kristallweiß



Glas seidengrau

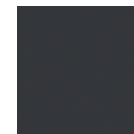

Glas basalt



Ganz einfach planbar mit:

furnplan

Qualitätsmerkmale

rauch ORANGE MONTIERT



Innenfarbe Dekor-Druck Text-line



Fachböden 22 mm stark



EASY SLIDE

Führungsschienen aus Metall, Schwebetürendämpfer optional



Schubkästen mit Unterflurschiene, Selbsteinzug + Dämpfung

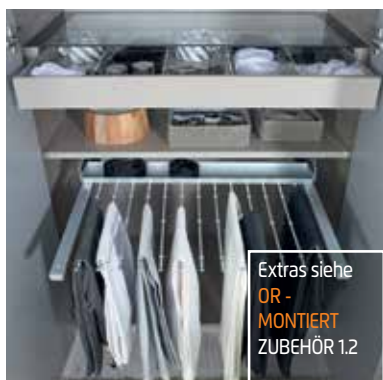

Extras siehe OR - MONTIERT ZUBEHÖR 1.2

Qualität und Material



10 Jahre rauch Herstellergarantie!
Die Garantiebedingungen finden Sie auf rauchmoebel.com/garantie und in Hinweisen, die dem Produkt beiliegen.



Dekor-Druck
Die Möbelteile mit Dekor-Druck haben eine gleichmäßig schöne, strapazierfähige Oberfläche.



Belastbarkeit
Die Belastungsgrenzen für alle Möbel- und Zubehörteile finden Sie in der „Belastungstabelle“ unter: www.rauchmoebel.de/unternehmen/qualitaet-amp-umwelt.html



Rohstoffe aus der Natur
Bei der Herstellung der Holzwerkstoffe für unsere Möbel setzen wir ausschließlich auf unbelastete, frische Schwach- und Sturmhölzer aus heimischen nachhaltigen Forstbetrieben. Strenge Prüfungen von neutralen Instituten bestätigen kontinuierlich die Unbedenklichkeit von Material und Verfahren.

Ausgezeichnet und zertifiziert



zeitlose Optik

attraktive Frontgestaltungen

langlebige Produktqualität

ausgezeichnete Möbelbeschläge

umfangreiches Zubehör

MOD.-NR.	FRONTFARBE ▶	DEKOR	GLAS		
KORPUSFARBE ▼		korpusfarben	kristallweiß	seidengrau	basalt
Dekor-Druck Eiche Artisan		A290B	A291B	A293B	A292B
alpinweiß		A110B	A114B	A116B	A115B
seidengrau		A111B	A123B	A125B	A124B
graphit		A112B	A120B	A122B	A121B

GRIFFLEISTENFARBE ▶ CHROMFARBEN

SYNCHRON-SCHWEBETÜREN-SCHRÄNKE	Breite in cm	271	271	271	271	Zubehör	
	Tiefe 68 cm						Die Mitteltüren sind standardmäßig mit Türendämpfer ausgestattet.
	Skizze						
Beschreibung	4-türig	4-türig, 2 Spiegeltüren	4-türig, 2 Spiegeltüren	4-türig, 2 Glastüren	Schwebetürendämpfer 2er Set		
Beschreibung					für 2- bis 4-trg. Schwebetürenschränke		
▼ Höhe	▼ Art.-Nr.	▼ Preis			
Front Dekor	↓ 223 cm	4A2C	5D2A	5S31	-	9DM1	
	↓ 235 cm	1A2C	1D2A	1S31	-		
Front Glas	↓ 223 cm	5S2T	5G1G	5S06	5A2E	Bitte unter Mod.-Nr. A0066 bestellen.	
	↓ 235 cm	1S2T	1G1G	1S06	1A2E		

Türenfelder nicht untereinander tauschbar.

↔ 271 cm

Sehr weite Türöffnungen für optimale Nutzung

Korpus-Einteilung:

Öffnungsbreite der Tür:

Synchron öffnende Mitteltüren

MOD.-NR.	FRONTFARBE ▶	DEKOR	GLAS		
KORPUSFARBE ▼		korpusfarben	kristallweiß	seidengrau	basalt
Dekor-Druck Eiche Artisan		A290B	A291B	A293B	A292B
alpinweiß		A110B	A114B	A116B	A115B
seidengrau		A111B	A123B	A125B	A124B
graphit		A112B	A120B	A122B	A121B

GRIFFLEISTENFARBE ▶ CHROMFARBEN

SYNCHRON-SCHWEBETÜREN-SCHRÄNKE	Breite in cm	316	316	316	316	Zubehör	
	Tiefe 68 cm						Die Mitteltüren sind standardmäßig mit Türendämpfer ausgestattet. Schwebetürendämpfer 2er Set für 2- bis 4-trg. Schwebetürenschränke
	Skizze						
Beschreibung	4-türig	4-türig, 2 Spiegeltüren	4-türig, 2 Spiegeltüren	4-türig, 2 Glastüren			
Beschreibung							
▼ Höhe	▼ Art.-Nr.	▼ Preis			
Front Dekor	↓ 223 cm	4A2D	5D2B	5S32	-	9DM1	
	↓ 235 cm	1A2D	1D2B	1S32	-		
Front Glas	↓ 223 cm	5S2U	5G1H	5S07	5A2F	Bitte unter Mod.-Nr. A0066 bestellen.	
	↓ 235 cm	1S2U	1G1H	1S07	1A2F		

Für die Montage der Dämpfer für Synchron-Schwebetürenschränke Breite 316 cm wird eine Raumhöhe von Schrankhöhe + 25 cm benötigt.
Bsp.: Schrankhöhe 223 cm + 25 cm = erforderliche Raumhöhe 248 cm

Türenfelder nicht untereinander tauschbar.	<p>↔ 316 cm</p>		<p>Korpus-Einteilung: 90 67 67 90</p> <p>Öffnungsbreite der Tür: 83,1 cm 63,9 cm 63,9 cm 83,1 cm</p> <p>Synchron öffnende Mitteltüren</p>
--	-----------------	--	---

MOD.-NR.	FRONTFARBE ▶	DEKOR	GLAS		
KORPUSFARBE ▼		korpusfarben	kristallweiß	seidengrau	basalt
Dekor-Druck Eiche Artisan		A290B	A291B	A293B	A292B
alpinweiß		A110B	A114B	A116B	A115B
seidengrau		A111B	A123B	A125B	A124B
graphit		A112B	A120B	A122B	A121B

GRIFFLEISTENFARBE ▶ CHROMFARBEN

SYNCHRON-SCHWEBETÜREN-SCHRÄNKE	Breite in cm	361	361	361	361	Zubehör	
	Tiefe 68 cm						Die Mitteltüren sind standardmäßig mit Türendämpfer ausgestattet.
	Skizze						
Beschreibung	4-türig	4-türig, 2 Spiegeltüren	4-türig, 2 Spiegeltüren	4-türig, 2 Glastüren	Schwebetürendämpfer 2er Set		
Beschreibung					für 2- bis 4-trg. Schwebetürenschränke		
▼ Höhe	▼ Art.-Nr.	▼ Preis			
Front Dekor	↓ 223 cm	4A2R	5D2C	5S97	-	9DM1	
	↓ 235 cm	1A2R	1D2C	1S97	-		
Front Glas	↓ 223 cm	5G1J	5S2V	5S90	5A2X	Bitte unter Mod.-Nr. A0066 bestellen.	
	↓ 235 cm	1G1J	1S2V	1S90	1A2X		

Türenfelder nicht untereinander tauschbar.

↔ 361 cm

Sehr weite Türöffnungen für optimale Nutzung

Korpus-Einteilung: 90 45 90 45 90

Öffnungsbreite der Tür:

Synchron öffnende Mitteltüren

*für 45er Elemente

AUSZUG AUS ALDONO-DELUXE

rauch ORANGE **MONTIERT**



ALDONO-DELUXE

Beimöbel: Dekor oder Glas

3 Griffvarianten: chromfarben

Füße: alufarben

Schubkästen: mit Unterflurschiene, Selbsteinzug und Dämpfung



Front und Korpusfarben:



Dekor-Druck
Eiche Artisan



alpinweiß



seidengrau



graphit

Frontfarben:



Glas kristallweiß



Glas seidengrau



Glas basalt

Griffvarianten:



B - Chrom



G - Chrom



J - Chrom

1	MOD.-NR.	FRONTAUSFÜHRUNG ▶	DEKOR	GLAS		
	Korpusfarbe ▼		Front in korpusfarben	kristallweiß	seidengrau	basalt
	Dekor-Druck Eiche Artisan		A379_	A385_	A386_	A387_
	alpinweiß		A010_	A011_	A012_	A013_
	seidengrau		A028_	A029_	A030_	A031_
	graphit		A034_	A035_	A036_	A037_

2	GRIFFVARIANTE ▶	B - CHROM	G - CHROM		J - CHROM
---	-----------------	-----------	-----------	--	-----------

3		Breite in cm	40	50	40	50	40	
	Skizze							
	Bezeichnung		Nachttisch	Nachttisch	Nachttisch	Nachttisch	Kommode	
	Bezeichnung		2 Schubkästen	2 Schubkästen	3 Schubkästen	3 Schubkästen	4 Schubkästen	
	Maße (B/H/T)		↔40 cm	↔50 cm	↔40 cm	↔50 cm	↔40 cm	
		▼ Art.-Nr.	▼ Preis			
	Front Dekor		6D15	6D16	6D17	6D18	6D25	
	Front Glas		6G15	6G16	6G17	6G18	6G25	

		Breite in cm	80	80	120	160	40	
	Skizze							
	Bezeichnung		Kommode	Kommode	Kommode	Kommode	Kommode	
	Bezeichnung		1-türig, Anschlag links, 4 Schubkästen	4 Schubkästen	2-türig, 4 Schubkästen	2-türig, 4 Schubkästen	6 Schubkästen	
	Maße (B/H/T)		↔80 cm	↔80 cm	↔120 cm	↔160 cm	↔40 cm	
		▼ Art.-Nr.	▼ Preis			
	Front Dekor		6D72	6D26	6D75	6D76	7D32	
	Front Glas		6G72	6G26	6G75	6G76	7G32	

Info: Weitere Beimöbel, andere Farben sowie Grifffarben finden Sie in der gesamten Modell-Preisliste von Aldono/Aldono-Deluxe.

AUSZUG AUS ALDONO-DELUXE

rauch ORANGE **MONTIERT**





Farbe	Modell-Nr.
Texline (naturfarbene Leinenoptik)	A0066









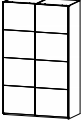
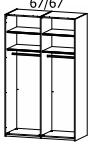
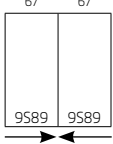
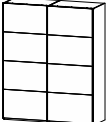

Texline

ZUBEHÖR FH

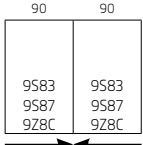
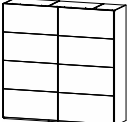

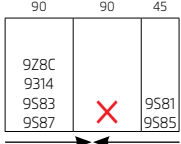
rauch ORANGE **MONTIERT**

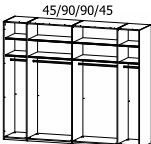
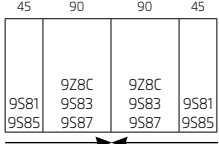
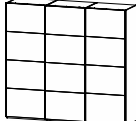
rauch BLACK

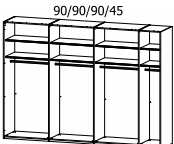
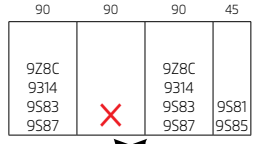
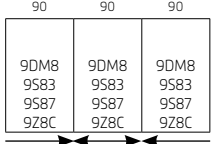
Diese Schrankbreiten bestehen aus folgenden Elementen:

	Schwebetürenschränke 2-türig	Einbaumöglichkeiten für Schubkasteneinsätze, Hosenauszüge, Kleiderlifte und Auszugsböden in Schwebetürenschränke	Schwebetürenschränke 3-türig	Einbaumöglichkeiten für Schubkasteneinsätze, Hosenauszüge, Kleiderlifte und Auszugsböden in Schwebetürenschränke
↔ 137 cm				
↔ 181 cm				
↔ 226 cm				
↔ 271 cm				
↔ 316 cm				

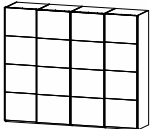
Diese Schrankbreiten bestehen aus folgenden Elementen:

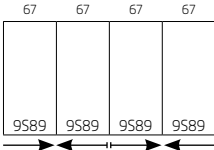
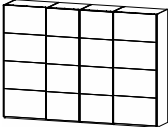
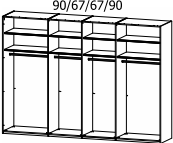
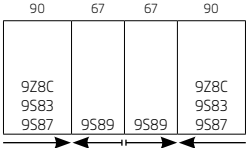
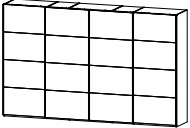
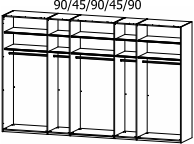
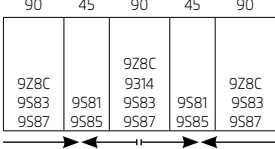
	Synchron-Schwebetürenschränke 4-türig		Einbaumöglichkeiten für Schubkasteneinsätze, Hosenauszüge, Kleiderlifte und Auszugsböden in Schwebetürenschränke
↔ 271 cm			
↔ 316 cm			
↔ 360 cm			





ZUBEHÖR FH



rauch ORANGE **MONTIERT**

rauch BLACK



Allgemein

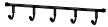

Farbe	Modell-Nr.
Texline (naturfarbene Leinenoptik)	A0066

ALLGEMEIN		Türendämpfer rauch EASY SLIDE			
		<p>Montage nicht möglich bei Schränken mit Frontbeleuchtung</p> 	<p>Montage nicht möglich bei Schränken mit Frontbeleuchtung bestehend aus: 2 Außentüren-Dämpfer + 1 Mitteltüren-Dämpfer</p> 	<p>Montage nicht möglich bei Schränken mit Frontbeleuchtung und Glasrahmentüren</p> 	
	Außentürendämpfer EASY SLIDE	Mitteltürendämpfer EASY SLIDE	Außen- und Mitteltürendämpfer EASY SLIDE	Kollisionsdämpfer EASY SLIDE	
	2er Set für 2- bis 4-trg. Schwebetürenschränke	für 3-trg. Schwebetürenschränke	3er Set für 3-trg. Schwebetürenschränke	für 2- und 4-trg. Schwebetürenschränke	
	↔27 cm ↓2 cm ↗5 cm	↔28 cm ↓2 cm ↗4 cm	↔61 cm ↓9 cm ↗5 cm	↔14 cm ↓9 cm ↗1 cm	
Artikel	9DM1	9DM4	9DM8	9DM6	

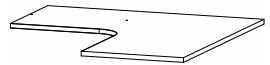
ALLGEMEIN					
					
	Krawattenhalter schwenkbar	Garderobenhalter	Kleiderbügelhalter	Hakenleiste	
	↔32 cm ↓27 cm ↗6 cm	↔7 cm ↓52 cm ↗28 cm	↔31 cm ↓6 cm ↗4 cm	↔35 cm ↓5 cm ↗5 cm	
	Artikel	9768	9767	9760	9HL1

Farbe	Modell-Nr.
Texline (naturfarbene Leinenoptik)	A0066

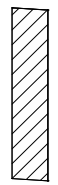
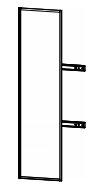
ALLGEMEIN		für Eckschrank 45°	für Eckschrank 90°
			
			
		Fachböden	Fachböden
		für Inneneinteilung Ecke 45°	für Eckschrank
		↔88 cm ↑2,2 cm ↘50 cm	↔107 cm ↑2 cm ↘109 cm
		Fachböden 3er Set	9B90
		für Inneneinteilung Ecke 45°	
		↔43 cm ↑2 cm ↘26 cm	
1 Stück		9642	
2er Set		97F8	
3er Set		9632	
		96B3	
4er Set		99J8	

ALLGEMEIN				
				
		Innenspiegel	Innenspiegel drehbar	LED Innenbeleuchtung
		für Drehtüren, Ausnahme: Rahmen-Optik (Landhaus)	ausziehbar von 45cm auf 73cm Spiegelbreite 31cm für Schwebetürenschränke	mit Bewegungsmelder mit USB wiederaufladbar
		↔29 cm ↑130 cm ↘0 cm	↔46 cm ↑115 cm ↘4 cm	↔10 cm ↑2 cm ↘9 cm
Artikel		98S8	9408	9T1B

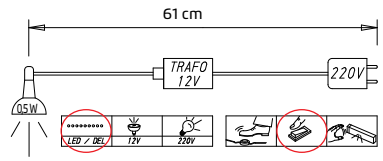

61 cm

TRAF0 12V 220V

OSW

LED / DEL 12V 220V

Icons: LED, 12V, 220V, USB, motion sensor, no open flame, no water.

ZUBEHÖR FH







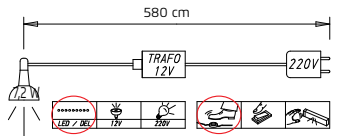

rauch ORANGE **MONTIERT**

rauch BLACK

Allgemein

Farbe	Modell-Nr.
Texline (naturfarbene Leinenoptik)	A0066

BELEUCHTUNG		„LOFT“	
		 	
		<p>LED-Leuchte 2er Set LOFT</p> <p>Alu</p> <p>↔33 cm ↓5 cm ↗18 cm</p>	
2er Set		9C74	
3er Set		9C76	
		<p>Dieses Produkt enthält eine Lichtquelle der Energieeffizienzklasse G.</p> <p>EPREL 766530</p>	

BELEUCHTUNG		Acryl-Aufsatzleuchte			
Die Beleuchtung ist nur bei Drehtürenschränken mit und ohne Oberkranz/ Passepartout einsetzbar.		 	 	 	 
		LED-Leuchte 2er Set	LED-Leuchte 3er Set	LED-Leuchte 4er Set	LED-Leuchte 5er Set
	je ↔12 cm ↓1 cm ↗18 cm	je ↔12 cm ↓1 cm ↗18 cm	je ↔12 cm ↓1 cm ↗18 cm	je ↔12 cm ↓1 cm ↗18 cm	
Artikel		9LB2	9LB3	0LJ4	0LJ5

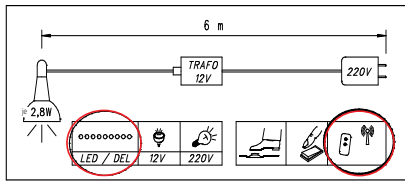
BELEUCHTUNG		Acryl-Aufsatzleuchte	
Die Beleuchtung ist nur bei Drehtürenschränken mit und ohne Oberkranz/ Passepartout einsetzbar.		 	
		LED-Leuchte 6er Set	
	je ↔12 cm ↓1 cm ↗18 cm		
Artikel		0LJ6	
		<p>Dieses Produkt enthält eine Lichtquelle der Energieeffizienzklasse G.</p> <p>EPREL 758668</p>	

Farbe	Modell-Nr.
Texline (naturfarbene Leinenoptik)	A0066

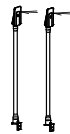
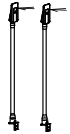
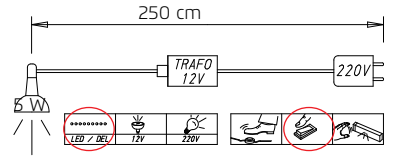
BELEUCHTUNG		Zubehör für Betten		
				
	LED-Leuchte 2er Set	LED-Leuchte 2er Set		
	weiß	schwarz		
	↔12 cm ↑53 cm ↙5 cm	↔12 cm ↑53 cm ↙5 cm		
Artikel	9WS2	9SC2		

ALLGEMEIN		Zubehör für Kommoden		
				
	Schubkasteneinteilung			
	Acrylglas für Schubkasten 80 cm			
	↔73 cm ↑9 cm ↙34 cm			
Artikel	9ZP8			



ZUBEHÖR FH



rauch ORANGE **MONTIERT**

rauch BLACK





Elementbreite **45**

Farbe	Modell-Nr.
Texline (naturfarbene Leinenoptik)	A0066

ELEMENTBREITE ▶ 45		45				
						
			Fachböden	Kleiderstange		
			für Elementbreite 45cm	für Elementbreite 45cm		
			↔43 cm ↓2,2 cm ↗50 cm	↔43 cm ↓3 cm ↗2 cm		
1 Stück	9644	9715				
2er Set	97F5					
3er Set	9634					
4er Set	99J5					

ELEMENTBREITE ▶ 45		45				
	<p style="color: red;">Achtung: Bitte unbedingt die Einbaumöglichkeiten in Schwebetürenschränke beachten.</p>					
						
			Schubkasteneinsatz	Schubkasteneinsatz		
			mit 2 Schubkästen für Elementbreite 45cm	mit 3 Schubkästen für Elementbreite 45cm		
	↔43 cm ↓45 cm ↗50 cm	↔43 cm ↓64 cm ↗50 cm				
Artikel	9S81	9S85				

Farbe	Modell-Nr.
Texline (naturfarbene Leinenoptik)	A0066

ELEMENTBREITE ▶		67	67	67	
					
		Fachböden	Kleiderstange	Schubkasteneinsatz	
		für Elementbreite 67cm	für Elementbreite 67cm	mit 3 Schubkästen für Elementbreite 67cm	
		↔66 cm ↓2,2 cm ↗50 cm	↔65 cm ↓3 cm ↗2 cm	↔66 cm ↓64 cm ↗50 cm	
1 Stück		9425	9776	9S89	
2er Set		97F7		Achtung: Bitte unbedingt die Einbaumöglichkeiten in Schwebetürenschränke beachten.	
3er Set		9426			
4er Set		99J7			



ZUBEHÖR FH





rauch ORANGE **MONTIERT**





rauch BLACK

Elementbreite **90**

Farbe	Modell-Nr.
Texline (naturfarbene Leinenoptik)	A0066



ELEMENTBREITE ▶		90	90		
					
	Fachböden für Elementbreite 90cm ↔88 cm †2,2 cm ↗50 cm	Kleiderstange für Elementbreite 90cm ↔87 cm †3 cm ↗2 cm			
1 Stück	9642	9719			
2er Set	97F8				
3er Set	9632				
4er Set	99J8				

ELEMENTBREITE ▶		90	90		
		  Achtung: Bitte unbedingt die Einbaumöglichkeiten in Schwebetürenschränke beachten.			
	Fachboden 1 Stück für Elementbreite 90cm mit Hosenauszug ↔88 cm †10 cm ↗51 cm	Kleiderlift ↔78-98 cm †84 cm ↗14 cm			
Artikel	9Z8C	9314			

ELEMENTBREITE ▶		90	90	90	90
			 links + rechts montierbar	 links + rechts montierbar	
	Schubkasteneinsatz mit 2 Schubkästen für Elementbreite 90cm ↔88 cm †45 cm ↗50 cm	Schubkasteneinsatz mit 3 Schubkästen für Elementbreite 90cm ↔88 cm †64 cm ↗50 cm	Schrankinneneinteilung mit 3 Schubkästen mit 2 Fachböden für Elementbreite 90cm ↔88 cm †64 cm ↗51 cm	Schrankinneneinteilung mit 3 Schubkästen mit 4 Fachböden für Elementbreite 90cm ↔88 cm †103 cm ↗51 cm	
Artikel	9S83	9S87	9SC5	9SD5	

Elementbreite **90**

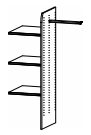
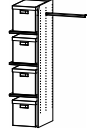
Farbe	Modell-Nr.
Texline (naturfarbene Leinenoptik)	A0066

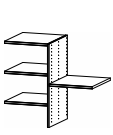
ELEMENTBREITE ▶	90	90	90	90
links + rechts montierbar				
	Schrankinneneinteilung	Schrankinneneinteilung	Schrankinneneinteilung	Schrankinneneinteilung
	mit Kleiderstange mit 3 Fachböden für Elementbreite 90cm ↔88 cm ↓148 cm ↗51 cm	ind. 4 Stoffkisten, mit 3 Fachböden mit Kleiderstange für Elementbreite 90cm ↔88 cm ↓148 cm ↗51 cm	mit 2 Fachböden mit Hosenhalter für Elementbreite 90cm ↔88 cm ↓80 cm ↗51 cm	mit 4 Fachböden für Elementbreite 90cm ↔88 cm ↓80 cm ↗51 cm
Artikel	9SJ5	9ZS9	9ZH9	9ZK9

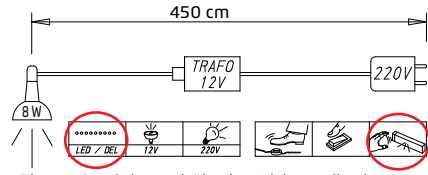
ELEMENTBREITE ▶	90		
Beleuchtung		 <p> Dieses Produkt enthält eine Lichtquelle der Energieeffizienzklasse E. </p>	
	LED-Leuchte		
	Innenbeleuchtung inkl. Trafo und Bewegungssensor ↔88 cm ↓2 cm ↗23 cm		
Artikel	9U90	EPREL 766774	

ZUBEHÖR FH

rauch ORANGE **MONTIERT**

rauch BLACK

