

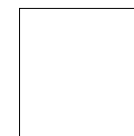

Front/Korpus	Modell-Nr.
alpinweiß	AG504
champagner	AW494 (nur Schränke)



alpinweiß



champagner



Schubkästen mit Griffprofil.



Türen mit „push-to-open“-Beslag.

■ Extras für Drehtürenschränke siehe rauch BLUE Zubehör 2.0.

Lieferant: Rauch Möbelwerke GmbH

# Qualitätsmerkmale

rauch BLUE



Innenfarbe Dekor-Druck Textline



Fachböden 16 mm stark



Führungsschienen aus Metall,  
Schwebetütendämpfer optional



Topfbänder aus Metall,  
Drehtütendämpfer optional



Schubkästen mit kugelgelagerten,  
leisen Laufschienen



Durchgängige Rasterbohrung zum  
flexiblen Anordnen von Kleiderstan-  
ge und Fachböden



Für die Montage des Schrankes wird  
folgender Platz benötigt:  
**Schrankhöhe + mind. 25 cm,**  
**Schrankbreite + mind. je 25 cm an**  
**beiden Seiten.**



Extras für Drehtürenschränke siehe  
rauch BLUE Zubehör 2.0 / Extras für  
Schwebetütenschränke finden Sie  
nach den Schränken.

Top-  
Verarbei-  
tung

bewährte  
Beschlag-  
technik

einfache  
Montage

praktische  
Zubehör-  
artikel

## Materialinformation



### Dekor-Druck

Die Möbelteile mit Dekor-Druck haben eine gleich-  
mäßig schöne, strapazierfähige Oberfläche.



### Belastbarkeit

Die Belastungsgrenzen für alle Möbel- und  
Zubehörteile finden Sie in der „Belastungstabelle“  
unter:

<https://qrco.de/rauch-belastungstabelle>



### Rohstoffe aus der Natur

Bei der Herstellung der Holzwerkstoffe für unsere  
Möbel setzen wir ausschließlich auf unbelastete,  
frische Schwach- und Sturmhölzer aus heimischen  
nachhaltigen Forstbetrieben. Strenge Prüfungen  
von neutralen Instituten bestätigen kontinuierlich  
die Unbedenklichkeit von Material und Verfahren.



### Der Blaue Engel

Das Umweltzeichen der Bundesregierung für  
emissionsarme und gesundheitlich unbedenkliche  
Möbel.

Ausgenommen sind Artikel, welche mit Textilien  
oder Kunstleder bezogen sind.





## Ausgezeichnet und zertifiziert

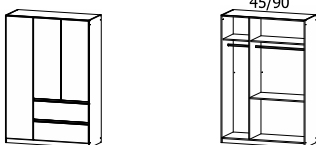
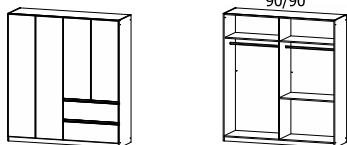

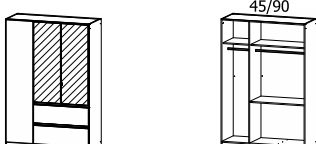
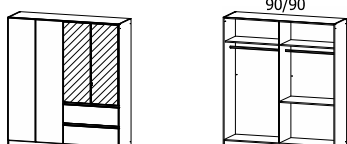

Front/Korpus	Modell-Nr.
alpinweiß	AG504
champagner	AW494 (nur Schränke)

SCHRÄNKE		Drehtürenschränke mit Schubkästen. Türen mit „push-to-open“-Beslag. Schubkästen mit Griffprofil.				
<p>Extras für Drehtürenschränke siehe rauch BLUE Zubehör 2.0.</p> 						
			Drehtürenschränk	Drehtürenschränk		
			3-türig, 2 Schubkästen	4-türig, 2 Schubkästen		
Artikel	Preis	↔136 cm ↓197 cm ↗54 cm	↔181 cm ↓197 cm ↗54 cm			
		<b>0CN8</b>	<b>0CN9</b>			

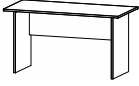

SCHRÄNKE		Drehtürenschränke mit Schubkästen und Spiegel. Türen mit „push-to-open“-Beslag. Schubkästen mit Griffprofil.					
<p>Extras für Drehtürenschränke siehe rauch BLUE Zubehör 2.0.</p> 					<div style="border: 2px solid red; padding: 5px;"> <p><b>WICHTIGE INFOS ZU DEN BEIMÖBELN!</b></p> <p>Wir haben unsere Nachttische und Kommoden angepasst. Bitte beachten Sie die neuen Maße.</p> </div>		
			Drehtürenschränk	Drehtürenschränk			
			3-türig, 2 Spiegeltüren, 2 Schubkästen	4-türig, 2 Spiegeltüren, 2 Schubkästen			
Artikel	Preis	↔136 cm ↓197 cm ↗54 cm	↔181 cm ↓197 cm ↗54 cm				
		<b>0CK8</b>	<b>0CK9</b>				

WOHNELEMENTE		Kommode, TV-Elemente, Wandregal. Schubkästen mit Griffprofil.							
									
						Kommode	TV-Element	TV-Element	Wandregal
						4 Schubkästen	6 Schubkästen	2 Schubkästen	
Artikel	Preis	↔80 cm ↓81 cm ↗42 cm	↔120 cm ↓42 cm ↗42 cm	↔80 cm ↓42 cm ↗42 cm	↔92 cm ↓22 cm ↗24 cm				
		<b>6J27</b>	<b>6J28</b>	<b>6J29</b>	<b>8869</b>				

Front/Korpus	Modell-Nr.
alpinweiß	AG504

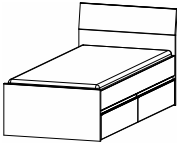
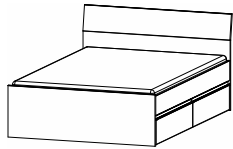
BEIMÖBEL		Schreibtisch und Rollcontainer, Schubkästen mit Griffprofil.		
				
		Schreibtisch	Rollcontainer	Rollcontainer
			2 Schubkästen	3 Schubkästen
		↔140 cm †75 cm ↗66 cm	↔40 cm †45 cm ↗42 cm	↔40 cm †65 cm ↗42 cm
Artikel	Preis	<b>9503</b>	<b>6J25</b>	<b>6J26</b>

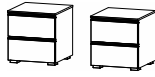
BETTEN		Betten mit Sockelschubkästen. Schubkästen mit Griffprofil.		
<ul style="list-style-type: none"> <li>• Bettseitenhöhe = 47 cm</li> <li>• Lattenrost 3-fach höhenverstellbar</li> <li>• Einlegetiefen (Oberkante Bettseite bis Auflagehöhe): 10,2 cm – 11,8 cm – 13,4 cm</li> <li>• Lattenrost nicht enthalten!</li> </ul>				<div style="border: 2px solid red; padding: 5px;"> <p><b>WICHTIGE INFOS ZU DEN BEIMÖBELN!</b></p> <p>Wir haben unsere Nachttische und Kommoden angepasst. Bitte beachten Sie die neuen Maße.</p> </div>
		Bett	Bett	
		mit 2 Schubkästen	mit 2 Schubkästen	
		90/200 ↔95 cm †90 cm ↗209 cm <b>BG 90</b>	140/200 ↔145 cm †90 cm ↗209 cm <b>BG 40</b>	
Artikel	Preis	<b>0J90</b>	<b>0J40</b>	

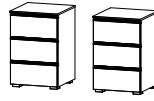
BEIMÖBEL		Nachttische, Schubkästen mit Griffprofil.			
					
		Nachttisch	Nachttisch-Paar	Nachttisch	Nachttisch-Paar
		2 Schubkästen	2 Schubkästen	3 Schubkästen	3 Schubkästen
		↔40 cm †42 cm ↗42 cm	↔40 cm †42 cm ↗42 cm	↔40 cm †61 cm ↗42 cm	↔40 cm †61 cm ↗42 cm
Artikel	Preis	<b>6J21</b>	<b>6J22</b>	<b>6J23</b>	<b>6J24</b>