

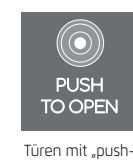

Front/Korpus, Absetzungen	Modell-Nr.
grau-metallic, Absetzungen Dekor-Druck Eiche Artisan	AG870
champagner, Absetzungen Dekor-Druck Eiche Artisan	AW495 (nur Schränke)

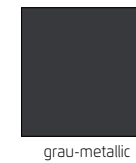

■ Extras für Drehtürenschränke siehe rauch BLUE Zubehör 2.0.

Lieferant: Rauch Möbelwerke GmbH

Qualitätsmerkmale

rauch BLUE



Innenfarbe Dekor-Druck Texline



Fachböden 16 mm stark



Führungsschienen aus Metall, Schwebetütendämpfer optional



Topfbänder aus Metall, Drehtütendämpfer optional



Schubkästen mit kugelgelagerten, leisen Laufschienen



Durchgängige Rasterbohrung zum flexiblen Anordnen von Kleiderstange und Fachboden



Für die Montage des Schrankes wird folgender Platz benötigt:
Schrankhöhe + mind. 25 cm, Schrankbreite + mind. je 25 cm an beiden Seiten.



Extras für Drehtürenschränke siehe rauch BLUE Zubehör 2.0 / Extras für Schwebetütenschränke finden Sie nach den Schränken.

Top-Verarbeitung

bewährte Beschlagtechnik

einfache Montage

praktische Zubehörartikel

Materialinformation



Dekor-Druck

Die Möbelteile mit Dekor-Druck haben eine gleichmäßig schöne, strapazierfähige Oberfläche.



Belastbarkeit

Die Belastungsgrenzen für alle Möbel- und Zubehörteile finden Sie in der „Belastungstabelle“ unter:

<https://qrco.de/rauch-belastungstabelle>



Rohstoffe aus der Natur

Bei der Herstellung der Holzwerkstoffe für unsere Möbel setzen wir ausschließlich auf unbelastete, frische Schwach- und Sturmhölzer aus heimischen nachhaltigen Forstbetrieben. Strenge Prüfungen von neutralen Instituten bestätigen kontinuierlich die Unbedenklichkeit von Material und Verfahren.



Der Blaue Engel





Das Umweltzeichen der Bundesregierung für emissionsarme und gesundheitlich unbedenkliche Möbel.



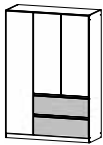

Ausgenommen sind Artikel, welche mit Textilien oder Kunstleder bezogen sind.

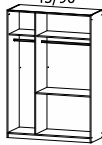
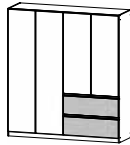

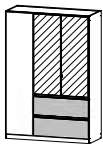

Ausgezeichnet und zertifiziert

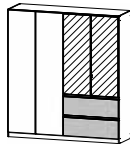

Front/Korpus, Absetzungen	Modell-Nr.
grau-metallic, Absetzungen Dekor-Druck Eiche Artisan	AG870
champagner, Absetzungen Dekor-Druck Eiche Artisan	AW495 (nur Schränke)

SCHRÄNKE		Drehtürenschränke mit Schubkästen. Türen mit „push-to-open“-Beschlag. Schubkästen mit Griffprofil.					
<p>Extras für Drehtürenschränke siehe rauch BLUE Zubehör 2.0.</p> 	  	  					
			Drehtürenschränk	Drehtürenschränk			
			3-türig, 2 Schubkästen	4-türig, 2 Schubkästen			
	↔136 cm ↓197 cm ↗54 cm	↔181 cm ↓197 cm ↗54 cm					
Artikel	Preis	0CN8	0CN9				



SCHRÄNKE		Drehtürenschränke mit Schubkästen und Spiegel. Türen mit „push-to-open“-Beschlag. Schubkästen mit Griffprofil.						
<p>Extras für Drehtürenschränke siehe rauch BLUE Zubehör 2.0.</p> 	  	  			<div style="border: 2px solid red; padding: 5px;"> <p>WICHTIGE INFOS ZU DEN BEIMÖBELN!</p> <p>Wir haben unsere Nachttische und Kommoden angepasst. Bitte beachten Sie die neuen Maße.</p> </div>			
			Drehtürenschränk	Drehtürenschränk				
			3-türig, 2 Spiegeltüren, 2 Schubkästen	4-türig, 2 Spiegeltüren, 2 Schubkästen				
	↔136 cm ↓197 cm ↗54 cm	↔181 cm ↓197 cm ↗54 cm						
Artikel	Preis	0CK8	0CK9					

WOHNELEMENTE		Kommode, TV-Elemente, Wandregal. Schubkästen mit Griffprofil.							
									
						Kommode	TV-Element	TV-Element	Wandregal
						4 Schubkästen	6 Schubkästen	2 Schubkästen	
	↔80 cm ↓81 cm ↗42 cm	↔120 cm ↓42 cm ↗42 cm	↔80 cm ↓42 cm ↗42 cm	↔92 cm ↓22 cm ↗24 cm					
Artikel	Preis	6J27	6J28	6J29	8869				

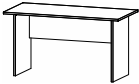

JOEL-EXTRA

rauch BLUE

Front/Korpus, Absetzungen	Modell-Nr.
grau-metallic, Absetzungen Dekor-Druck Eiche Artisan	AG870

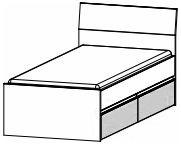
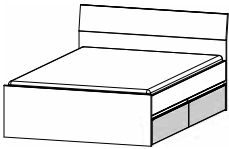
BEIMÖBEL		Schreibtisch und Rollcontainer, Schubkästen mit Griffprofil.		
				
		Schreibtisch	Rollcontainer	Rollcontainer
			2 Schubkästen	3 Schubkästen
		↔140 cm ↓75 cm ↗66 cm	↔40 cm ↓45 cm ↗42 cm	↔40 cm ↓65 cm ↗42 cm
Artikel	Preis	9503	6J25	6J26

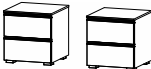
BETTEN		Betten mit Sockelschubkästen. Schubkästen mit Griffprofil.		
<ul style="list-style-type: none"> • Bettseitenhöhe = 47 cm • Lattenrost 3-fach höhenverstellbar • Einlegetiefen (Oberkante Bettseite bis Auflagehöhe): 10,2 cm – 11,8 cm – 13,4 cm • Lattenrost nicht enthalten! 				<div style="border: 2px solid red; padding: 5px;"> <p>WICHTIGE INFOS ZU DEN BEIMÖBELN!</p> <p>Wir haben unsere Nachttische und Kommoden angepasst. Bitte beachten Sie die neuen Maße.</p> </div>
		Bett	Bett	
		mit 2 Schubkästen	mit 2 Schubkästen	
		90/200 ↔95 cm ↓90 cm ↗209 cm BG 90	140/200 ↔145 cm ↓90 cm ↗209 cm BG 40	
Artikel	Preis	0J90	0J40	

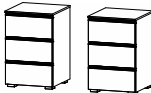
BEIMÖBEL		Nachttische, Schubkästen mit Griffprofil.			
					
		Nachttisch	Nachttisch-Paar	Nachttisch	Nachttisch-Paar
		2 Schubkästen	2 Schubkästen	3 Schubkästen	3 Schubkästen
		↔40 cm ↓42 cm ↗42 cm	↔40 cm ↓42 cm ↗42 cm	↔40 cm ↓61 cm ↗42 cm	↔40 cm ↓61 cm ↗42 cm
Artikel	Preis	6J21	6J22	6J23	6J24